

**РАЗВИТИЕ
ОТЕЧЕСТВЕННОЙ
КОМПОНЕНТНОЙ
БАЗЫ ДЛЯ
МЕТАЛМОРЕЖУЩИХ
СТАНКОВ С ЧПУ**

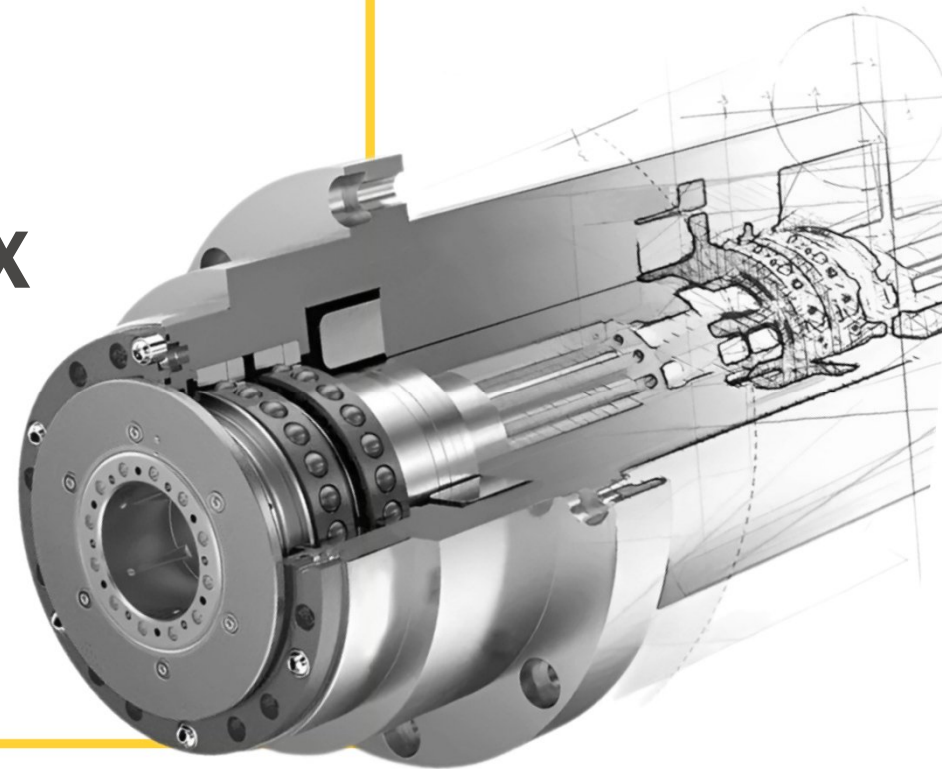

КОМПЛЕКТУЮЩИЕ СТАНКА

ЦЭПР

Станина

Шпиндель

Система числового
программного управления

ШВП

Направляющие



ДОЛЯ
ИМПОРТА
85%

ОТЕЧЕСТВЕННЫЙ ШПИНДЕЛЬ

ЦЭПР
ВЫСОКИЕ ОБОРОТЫ







- Скорость до 24 000 об/мин
- Крутящий момент 86 Нм
- Мощность 70кВт
- 5 координатная обработка алюминия

С **2023** года налажено собственное производство первых отечественных мотор-шпинделей

КООПЕРАЦИЯ



-  ПОКУПНЫЕ ИЗДЕЛИЯ
-  ЛАЗЕРНАЯ ОБРАБОТКА
-  ТЕРМИЧЕСКАЯ ОБРАБОТКА
-  ЭРОЗИОННАЯ ОБРАБОТКА
-  ШЛИФОВАЛЬНАЯ ОБРАБОТКА
-  ПРОИЗВЕДЕНО ПОДРЯДЧИКАМИ

КОМПОНЕНТЫ ШПИНДЕЛЯ

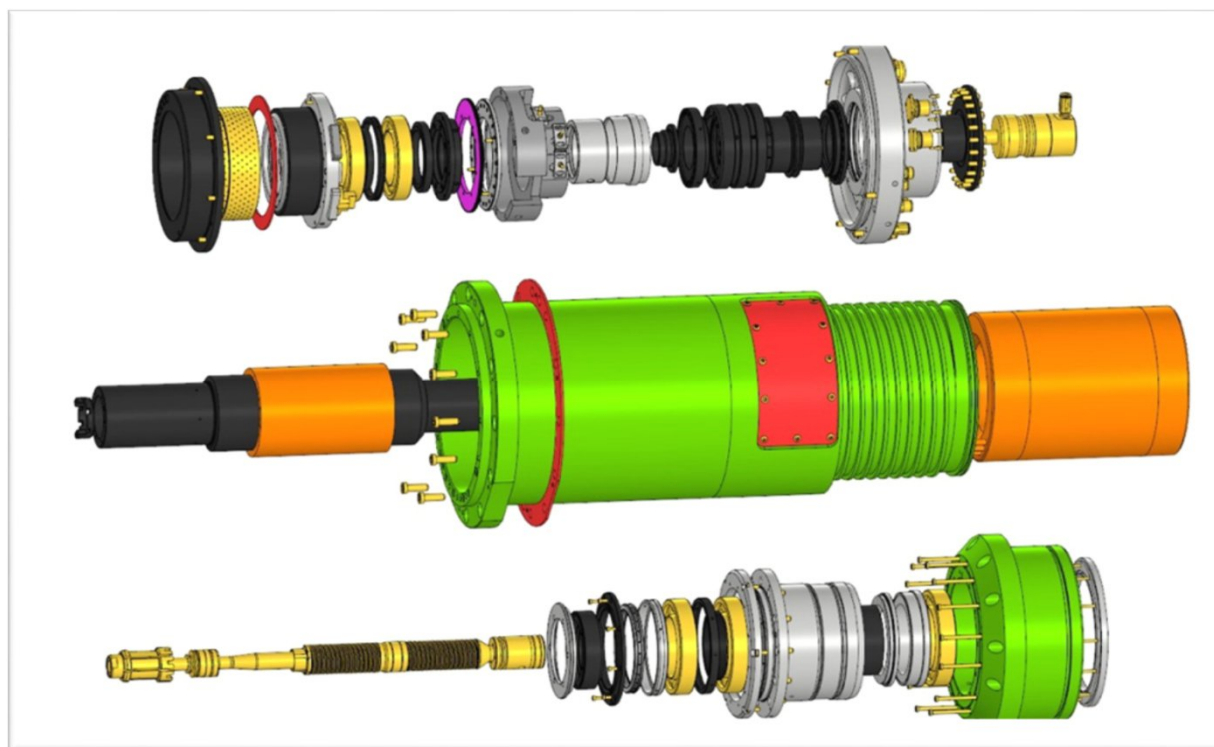

МИРОВАЯ ПРАКТИКА



АУТСОРСИНГ

РЫНОК

ДЕШЕВОЕ ФИНАНСИРОВАНИЕ

СИЛЬНАЯ ИНЖЕНЕРНАЯ ШКОЛА
И ТРАДИЦИИ

ВЫСОКИЙ УРОВЕНЬ КАЧЕСТВА



КЛАСТЕРНАЯ КООПЕРАЦИЯ

РЫНОК

РАЗВИВАЮЩАЯСЯ
ИНЖЕНЕРНАЯ ШКОЛА

ПОЛИТИКА
ИМПОРТОЗАМЕЩЕНИЯ

СУБСИДИИ, ГРАНТЫ

МОДЕЛЬНЫЙ РЯД

СОВРЕМЕННЫХ МОТОР-ШПИДЕЛЕЙ

ЦЭПР

ВЫСОКИЕ ОБОРОТЫ

АЛЮМИНИЙ

24 000 об/мин

230 мм

86 Нм (S1 100%)

СТАЛЬ

15 000 об/мин

160 Нм (S1 100%)

230 мм

СТАЛЬ И ТИТАН

8 000 об/мин

550 Нм (S1 100%)

280 мм

АЛЮМИНИЙ И СТАЛЬ

15 000 об/мин

120 Нм (S1 100%)

210 мм



ВЫВОДЫ И ПРЕДЛОЖЕНИЯ



 ПРЕДЛОЖЕНИЯ О КООПЕРАЦИИ ПРЕДПРИЯТИЯМ В РЕГИОНАХ

 ИНФОРМИРОВАНИЕ РЕГИОНАЛЬНЫХ ПРЕДПРИЯТИЙ О РОССИЙСКИХ ШПИНДЕЛЯХ

 ОРГАНИЗАЦИЯ СТАНКОСТРОИТЕЛЬНОГО КЛАСТЕРА В Г. НОВОСИБИРСКЕ

Обратная связь



г.Новосибирск

Ул. Планетная, 30, корпус 5

+7 (383) 258-97-41

www.cepr.ru

info@cepr.ru

Контактное лицо

Колбасов Дмитрий

8-913-894-40-63